



BIZ 771 111

• **FR CABLE IRVE MODE 2 MONO 10 A 5 M**

Mode d'emploi

Lisez ce manuel avant d'utiliser l'appareil. Informations importantes de sécurité à l'intérieur.





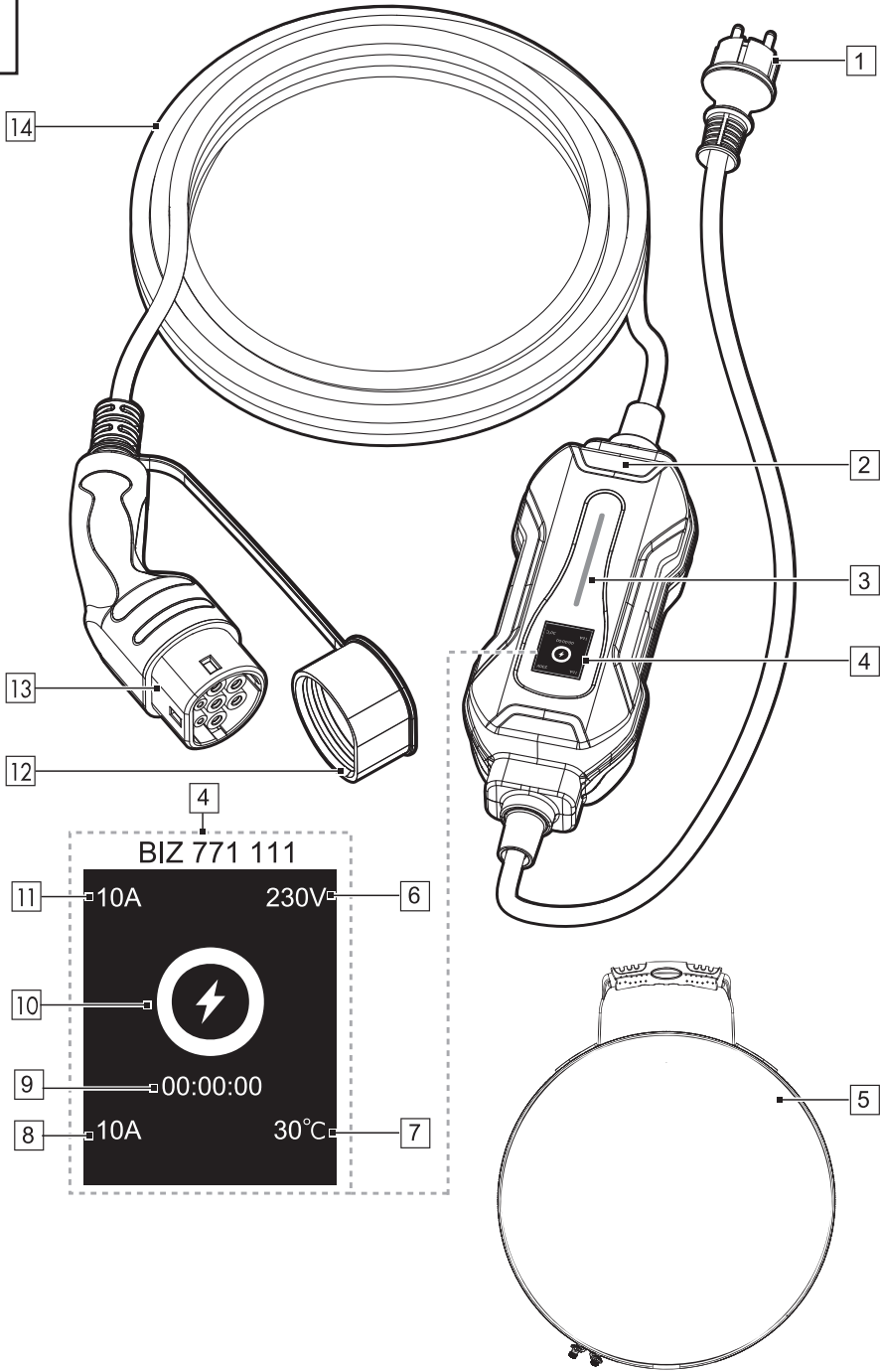

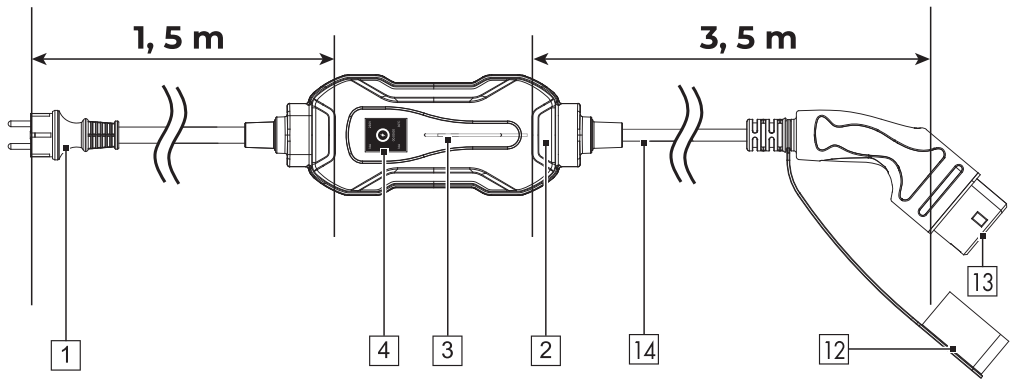
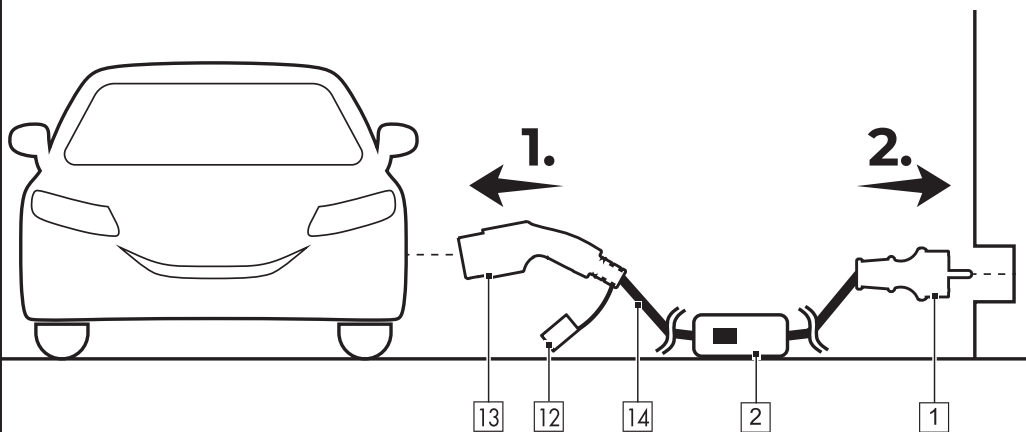















Liste des pictogrammes/symboles utilisés	Page	4
Guide de démarrage rapide	Page	5
Utilisation conforme aux prescriptions.....	Page	5
Contenu de l'emballage	Page	5
Liste des pièces	Page	5
Données techniques	Page	5
Consignes générales de sécurité	Page	6
Mise en service	Page	10
Déballer le produit	Page	10
Fonctionnement	Page	10
Démarrage de la recharge.....	Page	10
Arrêter la recharge.....	Page	10
Étapes du processus et affichages	Page	13
Dépannage et affichage des codes d'erreur	Page	11
Nettoyage	Page	12
Rangement	Page	12
Mise au rebut	Page	12

A



B**C**

Liste des pictogrammes/symboles utilisés

 <p>DANGER ! Indique un danger avec un risque élevé, qui, s'il n'est pas évité, peut entraîner la mort ou une blessure grave (risque d'asphyxie)</p>	 Courant alternatif/tension alternative
	 Tension (courant alternatif/tension alternative)
 <p>AVERTISSEMENT ! Indique un danger avec un risque modéré, qui, s'il n'est pas évité, peut entraîner la mort ou une blessure grave (décharge électrique)</p>	 Hertz (fréquence du secteur)
	 Watt
 <p>PRUDENCE ! Indique un danger avec un faible risque, qui, s'il n'est pas évité, peut entraîner une blessure légère à modérée. (risque de brûlure)</p>	 Danger - risque d'électrocution !
	 Symbole pour terre de protection
 <p>ATTENTION ! Avertit d'éventuels dommages matériels. (risque de court-circuit)</p>	 Protection contre les projections d'eau (fiche secteur 1)
 <p>INFO : Ce symbole avec ce signal important «info» propose plus d'informations utiles</p>	 Protégé contre la poussière et les projections d'eau (fiche de type 2 13 , non raccordée, avec cache de protection 12)
 Lisez le mode d'emploi	 Étanche à la poussière et protégé contre les projections d'eau (fiche de type 2 13 raccordée)
 Température ambiante la plus basse : -25°C	 Étanche à la poussière et protection contre les jets d'eau puissants (boîtier contrôle 2)
 Identification de la fiche du véhicule électrique (VE) (côté véhicule)	 Ne convient pas pour une utilisation dans des systèmes de technologie de l'information (TI)
 Le sigle CE confirme la conformité aux directives de l'UE applicables au produit	 Dispositif de contrôle et de protection interne au câble (IC-CPD) avec conducteur de protection non commuté
 Consignes de sécurité  Instructions de manipulation	

STATION DE CHARGE MOBILE

● Guide de démarrage rapide

Le mode d'emploi fait partie intégrante du produit. Avant l'utilisation du produit, familiarisez-vous avec toutes les instructions d'utilisation et consignes de sécurité. Conservez bien ce mode d'emploi et remettez tous les documents si vous transmettez le produit à des tiers.

● Utilisation conforme aux prescriptions

■ Ce produit est conçu pour charger les véhicules électriques

■ Le produit convient pour une utilisation autant à l'intérieur qu'à l'extérieur.

■ Consultez le manuel d'utilisation de votre véhicule pour savoir si ce produit peut être utilisé avec votre véhicule

■ N'utilisez pas le produit à d'autres fins

■ Le produit est uniquement destiné à un usage domestique
Le produit n'est pas prévu pour une utilisation commerciale

■ Le fabricant décline toute responsabilité pour les dommages résultant d'une utilisation inadéquate

● Contenu de l'emballage

- 1 Station de charge mobile
- 1 Sac de rangement
- 1 Guide de démarrage rapide

● Liste des pièces

(Fig A)

- 1 Fiche secteur
- 2 Boîtier contrôle
- 3 LED
- 4 Affichage
- 5 Sac de rangement
- 6 Tension de charge réelle
- 7 Température (du boîtier contrôle [2])
- 8 Courant de charge max
- 9 Durée de recharge
- 10 Indicateur 

[11] Courant de charge réel

[12] Cache de protection (fiche de type 2 [13])

[13] Fiche de type 2

[14] Câble de chargement

● Données techniques

Numéro de modèle :	avec modèle de fiche GEP-016C
Température ambiante :	de -25 °C à +45 °C
Température de stockage :	de -25 °C à +45 °C
Humidité de l'air :	max 95 %, sans condensation
Altitude :	max 2000 m au-dessus du niveau de la mer
Tension d'entrée :	230 V~, 50Hz
Tension de sortie :	230 V~, 50Hz
Courant de charge max	10 A
Puissance de charge max	2,3 kW
Indice de protection :	I/⊕
Indice de protection (IP) :	
– Fiche secteur :	IP44
– Boîtier contrôle [2] :	IP66
– Fiche de type 2 [13], non couplée, avec cache de protection [12]	IP55
– Fiche de type 2 [13], couplée :	IP65
Détection du courant de défaut :	△ n30 mA, DC6 mA
Réseau électrique :	TN-C, TN-S
Longueur totale :	5 m (fig. B)

⚠️ CONSIGNES GÉNÉRALES DE SÉCURITÉ

AVANT D'UTILISER LE PRODUIT, FAMILIARISEZ-VOUS AVEC TOUTES LES CONSIGNES DE SÉCURITÉ ET DE FONCTIONNEMENT ! TRANSMETTEZ TOUS LES DOCUMENTS CONCERNANT LE PRODUIT LORSQUE VOUS LE DONNEZ À UN TIERS !

Dans le cas de dommages résultant du non-respect des instructions du mode d'emploi, le recours à la garantie est annulé ! Toute responsabilité est déclinée en cas de dommages consécutifs ! Aucune responsabilité n'est assumée dans le cas de dommages aux biens et aux personnes résultant d'une utilisation inappropriée ou du non-respect des consignes de sécurité.

Enfants et personnes atteintes d'un handicap

⚠️ DANGER ! DANGER DE MORT ET RISQUE D'ACCIDENTS POUR LES BÉBÉS ET LES ENFANTS !

Ne laissez jamais des enfants sans surveillance avec des matériaux d'emballage

Les matériaux d'emballage représentent un risque d'asphyxie.

Les enfants sous-estiment fréquemment les dangers en résultant .

Maintenez toujours les enfants hors de la portée des matériaux d'emballage

- Ce produit ne doit pas être utilisé par des enfants. Conservez le produit hors de la portée des enfants. Ce produit peut être utilisé par des personnes ayant des capacités physiques et mentales réduites ou manquant d'expérience et de connaissances, si elles sont surveillées ou si elles ont été informées de l'utilisation en toute sécurité du produit et ont compris les risques liés à son emploi
- Les enfants ne doivent pas jouer avec le produit.
- Le nettoyage et l'entretien concernant l'utilisateur ne doivent pas être effectués par des enfants, sauf s'ils sont surveillés .

⚠ AVERTISSEMENT ! Risque d'électrocution !

- N'utilisez aucun adaptateur ou adaptateur de conversion avec le produit. N'utilisez pas le produit avec une rallonge ou une multiprise.
- N'utilisez pas le produit lorsque le moteur du véhicule est en marche.
- Ne laissez pas le produit dans le véhicule. Des températures extérieures élevées pourraient irrémédiablement endommager le produit.
- Ne positionnez pas le produit dans l'eau ou dans des endroits où l'eau peut s'accumuler.
- Pendant le nettoyage, ne plongez jamais le produit dans l'eau ou dans d'autres liquides. Ne maintenez jamais le produit sous l'eau courante.
- N'utilisez jamais de solvants ou de solutions de nettoyage sur le produit. Nettoyez le produit seulement avec un chiffon légèrement humidifié.
- Ne touchez jamais la fiche secteur ou la fiche de type 2 avec les mains mouillées.
- Le produit ne doit pas être recouvert :
 - Pendant la recharge
 - Pendant qu'il est raccordé à la prise de courant
- Le produit doit être en permanence facilement accessible. Assurez-vous toujours que le produit puisse être débranché du véhicule/de la prise de courant facilement et rapidement.
- Ne branchez pas le produit sur une prise de courant défectueuse ou inadaptée.
- Utilisez le produit uniquement avec une prise de courant protégée par un dispositif différentiel résiduel (DDR).
- Débranchez la fiche secteur de la prise de courant et la fiche de type 2 du véhicule :
 - Si vous n'utilisez pas le produit
 - Si vous effectuez des travaux de nettoyage
 - Si le produit est endommagé
 - Après la pénétration de corps étrangers ou en cas de bruits anormaux
 - Avant d'effectuer des travaux d'entretien
- Avant de raccorder le produit à la prise de courant, vérifiez que la tension et l'intensité du courant de la prise correspondent bien aux indications de la plaque signalétique du produit.

- La fiche de type 2 doit se raccorder sans problème à la prise du véhicule. La fiche de type 2 ne doit en aucun cas être modifiée
- Lorsque le produit n'est pas utilisé, placez toujours le cache de protection sur la fiche de type 2
- La puissance/l'intensité du courant de sortie totale maximale du produit (voir le tableau suivant) ne doit jamais être dépassée .
Soyez particulièrement vigilant lorsque vous raccordez des véhicules qui consomment une puissance élevée .

Numéro de modèle	Puissance de charge max.
BIZ 771 111	2.3 kW (10 A)

- Ne raccordez pas le produit en cascade.
- N'allumez pas et n'éteignez pas des recharges maximales trop souvent, car cela peut nuire à la durée de vie du produit.

⚠ AVERTISSEMENT ! Risque d'interférences radio !

- N'utilisez pas le produit :
 - Dans les avions
 - Dans les hôpitaux
 - Dans les ateliers

- À proximité d'appareils médicaux
- Dans les lieux où les appareils sans fil ne sont pas autorisés

Les signaux radio transmis pourraient perturber la fonctionnalité des appareils électroniques sensibles.

- Maintenez le produit à une distance d'au moins 20 cm des pacemakers cardiaques et des défibrillateurs cardioverters implantés, car le rayonnement électromagnétique peut nuire au fonctionnement des stimulateurs cardiaques. Les ondes radio transmises peuvent perturber les appareils auditifs
- BIZLINE décline toute responsabilité en cas de perturbations de la réception radio et télévisuelle dues à des modifications non autorisées sur le produit. En plus, BIZLINE n'assume aucune responsabilité pour l'utilisation ou le remplacement de câbles et produits n'étant pas vendus par BIZLINE.
- L'utilisateur du produit est seul responsable de la correction des dysfonctionnements dus à des modifications non autorisées sur le produit ou du remplacement de tels produits modifiés.

SÉCURITÉ ÉLECTRIQUE

- Ne portez pas le produit par le câble de chargement. Tirez sur la fiche secteur ou la fiche de type 2 afin de débrancher le produit de la prise de courant ou du véhicule.
- Protégez le produit de la chaleur, de l'huile et des arêtes vives.
- Ne court-circuitez pas les contacts de la fiche de type 2.
- N'introduisez pas vos doigts ou des objets pointus dans les contacts de la fiche de type 2.
- En cas de détérioration du produit, débranchez la fiche secteur de la prise de courant. Débranchez la fiche de type 2 du véhicule. Un produit endommagé peut entraîner la mort ou des blessures graves. Inspectez le produit avant chaque utilisation pour détecter des dommages (par ex. des fissures). N'utilisez aucun produit endommagé.

⚠ **AVERTISSEMENT ! Risque d'incendie et d'explosion !**

- N'utilisez jamais le produit :
 - À proximité de liquides inflammables
 - À proximité de gaz inflammables

- Dans des environnements potentiellement explosifs (par ex. ateliers de peinture)

Les ondes radio émises pourraient provoquer des explosions et des incendies.

- Les appareils qui dégagent de la chaleur doivent être tenus éloignés du produit afin d'éviter toute mise en marche accidentelle.
- Utilisez le produit uniquement à des endroits avec une température ambiante comprise entre - 25 °C et + 45 °C.
- Rangez le produit uniquement à des endroits avec une température ambiante comprise entre - 25 °C et + 45 °C.
- N'utilisez pas le produit à une altitude supérieur à 2000 m au-dessus du niveau de la mer.

⚠ **PRUDENCE ! Risque de brûlures !**

Le produit peut chauffer en cours de fonctionnement. Ne touchez jamais les surfaces chaudes.

⚠ **ATTENTION ! Risque de dégâts matériels !**

- Ne marchez pas sur le produit et ne roulez pas dessus.
- Ne pincez pas le produit et ne le pliez pas.

■ Avant l'installation ou la première utilisation, vérifiez que le produit n'est pas endommagé. Utilisez le produit seulement s'il est en parfait état.

■ N'essayez pas de réparer le produit par vous-même. En cas de dysfonctionnement, les réparations doivent être effectuées uniquement par de la main d'œuvre qualifiée.

■ N'utilisez jamais un produit endommagé. En cas de dommage, coupez l'alimentation du produit relié à la prise de courant et contactez notre service clientèle.

■ Le système électrique et la prise de votre véhicule doivent être contrôlés par un personnel qualifié avant toute utilisation.

● Mise en service

● Déballer le produit

i **INFO :** Veuillez vous référer au mode d'emploi du véhicule.

1. Sortez le produit de l'emballage. Retirez tous les matériaux d'emballage et films de protection du produit.
2. Vérifiez que toutes les pièces sont présentes et que le contenu de l'emballage listé est complet (voir « Contenu de l'emballage »).
3. Vérifiez si le produit et toutes les pièces sont en bon état. Si vous constatez une détérioration ou un défaut, n'utilisez pas le produit mais procédez comme décrit au chapitre « Garantie » du mode d'emploi intégral.

● Fonctionnement

● Démarrage de la recharge

(Fig C)

i **INFO :**

- Avant de se mettre en marche, le produit effectue un autotest automatique et vérifie les composants internes, les éventuels courants de défaut, la surtension ou la sous-tension et la température. La recharge n'est possible que si tous les critères de contrôle sont remplis.
 - La durée de recharge dépend des facteurs suivants :
 - Capacité de la batterie du véhicule
 - Niveau de charge de la batterie du véhicule
 - Capacité de la prise de courant
 - Surveillez la recharge durant toute la recharge :
 - Via le tableau de bord du véhicule
 - Via l'affichage **4**.
 - Sur la plupart des véhicules, la capacité de charge (kWh) est affichée.
 - La fiche de type 2 **13** peut être verrouillée automatiquement dès que la recharge commence.
1. Éteignez le moteur du véhicule.
 2. Sortez le produit du sac de rangement.
 3. Déroulez le câble de chargement **14**.
 4. Raccordez la fiche secteur 1] sur la prise de courant.
 5. Ouvrez la prise de recharge du véhicule.
 6. Enlevez le cache de protection **12** de la fiche de type 2 **13**.
 7. Reliez la fiche de type 2 **13** à la prise du véhicule.
 8. Confirmez la recharge sur votre véhicule pour démarrer la recharge.
 9. La recharge commence.



● Arrêter la recharge

i **INFO :**

- La recharge se termine automatiquement après le temps de recharge réglé dans le véhicule.
 - Si la fiche de type 2 **13**a été verrouillée pendant la recharge : Le verrouillage de la fiche de type 2 est automatiquement supprimé dès que la recharge est terminée.
 - Après la recharge : Enroulez le câble de chargement **14**. Ne pliez pas le câble de chargement.
1. Retirez la fiche de type 2 **13** de la prise du véhicule.
 2. Placez le cache de protection **12** sur la fiche de type 2 **13**.
 3. Fermez la prise de recharge du véhicule.
 4. Débranchez la fiche secteur **1** de la prise de courant.

● Étapes du processus et affichages

Le tableau suivant montre les différentes étapes du processus et les affichages correspondants :

Étape du processus	Couleur des LED [3]	Affichage [4]
Fiche secteur [1] branchée sur la prise de courant	vert (2 secondes)	<ul style="list-style-type: none"> o ULTIMATE SPEED
Avant de raccorder le produit au véhicule	bleu	<ul style="list-style-type: none"> o PLEASE CONNECT TO THE CAR (VEUILLEZ CONNECTER AU VÉHICULE)
Fiche de type 2 [13] connectée au véhicule et test effectué avec succès	jaune	<ul style="list-style-type: none"> o Indicateur  [10] (blanc) o STANDBY (OPÉRATIONNELLE) *
Approbation de la recharge sur le véhicule, début de la recharge	clignote en vert	<ul style="list-style-type: none"> o Indicateur  [10] (clignote en blanc et en vert) o Tension de charge réelle [6] o Température [7] o Courant de charge max [8] o Durée de la recharge [9] o Courant de charge réel [11]
Recharge terminée	vert	<ul style="list-style-type: none"> o Indicateur  [10] (vert) o Tension de charge réelle [6] o Température [7] o Courant de charge max [8] o Durée de la recharge [9] o Courant de charge réel [11]
* Si STANDBY est indiqué sur l'affichage [4] : Confirmez à nouveau dans le contrôle du véhicule.		

● Dépannage et affichage des codes d'erreur

Problème	Cause possible	Solution
Le produit ne fonctionne pas	La fiche secteur [1] n'est pas branchée sur la prise de courant	Raccordez la fiche secteur [1] sur la prise de courant.

Problème	LED [3]	Affichage [4]	Explication	Solution
Le produit ne se recharge pas	rouge	OVP	Protection contre les surtensions	<ol style="list-style-type: none"> 1. Enlevez la fiche secteur [1] de la prise de courant 2. Enlevez la fiche de type 2 [13] de la prise du véhicule 3. Contactez un électricien/ professionnel qualifié pour vérifier le produit et la prise de courant.
		UVP	Protection contre les sous-tensions	
		OTP	Protecteur thermique	
		POTP	Protection de la fiche contre la surchauffe	
		OCP	Protection contre les surintensités	
		DCLP	Protection contre les dérivations de courant continu	
		CP	Erreur CP	
		Relay	Erreur de relais	
PE	Défaut de la mise à la terre de protection			

● Nettoyage

⚠️ AVERTISSEMENT ! Risque d'électrocution !

Avant de nettoyer le produit : Débranchez la fiche secteur **1** de la prise de courant. Retirez la fiche de type 2 **13** du véhicule

Ne plongez pas le produit dans de l'eau ou tout autre liquide. Ne maintenez jamais le produit sous l'eau courante

Ne laissez jamais d'eau ou d'autres liquides pénétrer à l'intérieur du produit

ATTENTION ! Risque de dégâts matériels !

N'utilisez jamais de produits de nettoyage agressifs ou récurants ou de brosses dures pour le nettoyage

1. Nettoyez le produit avec un chiffon légèrement humide ou une brosse douce
2. Après le nettoyage : Laissez le produit complètement sécher.

● Rangement

- Enroulez le câble de chargement **14**. Ne pliez pas le câble de chargement
- Rangez le produit dans le sac de rangement **5**
- Conservez le produit dans un endroit sec hors de la portée des enfants

● Mise au rebut

Emballage :

L'emballage se compose de matières recyclables pouvant être mises au rebut dans les déchetteries locales



Veillez respecter l'identification des matériaux d'emballage pour le tri sélectif, ils sont identifiés avec des abréviations (a) et des chiffres (b) ayant la signification suivante : 1-7 : plastiques/20-22 : papiers et cartons/80-98 : matériaux composite

Produit :



Points de collecte sur www.quefairedesdechets.fr
Privilégiez la réparation ou le don de votre appareil !

Le produit ainsi que les accessoires et les matériaux d'emballage sont recyclables et relèvent de la responsabilité élargie du producteur

Éliminez-les séparément, en suivant l'Info-tri illustrée, dans l'intérêt d'un meilleur traitement des déchets



Votre mairie ou votre municipalité vous renseigneront sur les possibilités de mise au rebut des produits usagés



Afin de contribuer à la protection de l'environnement, veuillez ne pas jeter votre produit usagé dans les ordures ménagères, mais éliminez-le de manière appropriée. Pour obtenir des renseignements concernant les points de collecte et leurs horaires d'ouverture, vous pouvez contacter votre municipalité



www.bizline.com

BIZLINE SAS PARIS - FRANCE